

PERSONENZUGLOKOMOTIVE 3005

mit Schleptender 20 385

Bestell-Nr.

Fig. 1 Lokomotiv-Aufbau

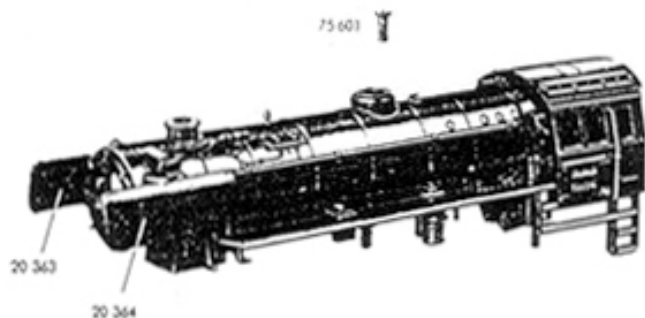

20 361

Lokomotivgehäuse	20 362
Windleitblech, rechts	20 363
Windleitblech, links	20 364
Zylinderschraube zur Befestigung eines Windleitbleches	75 004

Die nachfolgenden Teile werden zu dem Lokomotiv-Aufbau nicht mitgeliefert. Sie sind einzeln zu beziehen.

Senkschraube zur Befestigung des Lokomotiv-Aufbaues	75 601
Lampenhalter	20 373
Glühlampe	60 000
Zylinderschraube zur Befestigung des Lampenhalters	75 004

Fig. 2 Fahrgestell

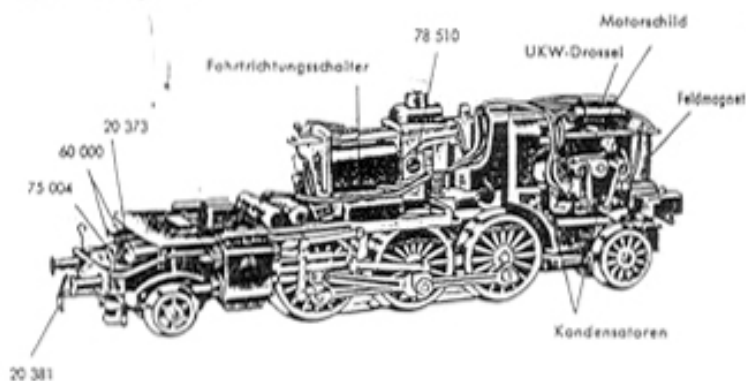

Zylinderschraube zur Befestigung des Motorschildes	75 008
Zylinderschraube zur Befestigung des Fahrtrichtungsschalters	78 510
Senkschraube zur Befestigung des Schleifers	75 602

j. 2a Fahrgestell (von unten gesehen)

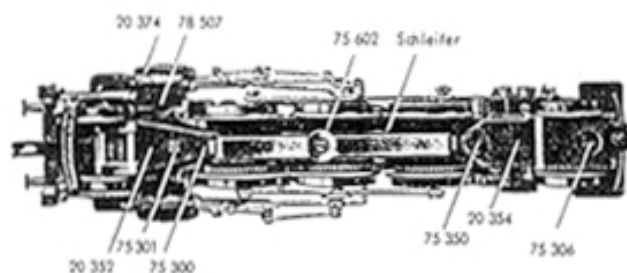

Zylinder rechts oder links	20 374
Zylinderschraube zur Befestigung eines Zylinders	78 507
Zylinderansatzschraube zur Befestigung der Kupplung an das Laufgestell	75 301
Zylinderansatzschraube zur Befestigung des Laufgestelles an das Fahrgestell	75 300
Zylinderansatzschraube zur Befestigung der Kupplung an das Lenkgestell	20 352
Zylinderansatzschraube zur Befestigung des Lenkgestelles an das Fahrgestell	75 306

Falls in dieser Liste nicht aufgeführt, werden die hier genannten Teile in den Listen; Allgemeine Lokomotiv-Einzelteile bzw. Kleinteile einzeln gezeigt. Das komplette Fahrgestell wird in der hier abgebildeten Form nicht abgegeben.

Fig. 2b Federplatte und ihre Befestigung

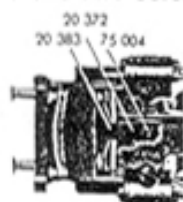

Federplatte	20 383
Halteflasche	20 372
Zylinderschraube	75 004

PERSONENZUGLOKOMOTIVE 3005

Bestell-Nr.

Fig. 3 Treibgestell



20 315

Puffer, rechts 76 102
Puffer, links 76 103

Das Maszugehörnde Getriebe, die Treibachsenteile und die Treibräder werden in den Figuren 4 und 5 gezeigt.

Fig. 4 Anordnung der Getrieberäder

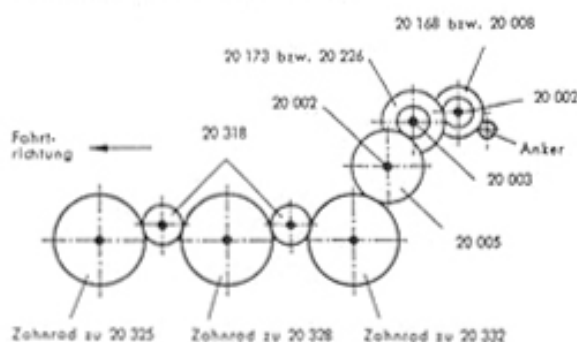

Oberes Beisatzrad aus Metall 20 168
bzw. oberes Beisatzrad aus Kunststoff 20 008
Lagerbolzen dazu 20 002
Unteres Beisatzrad aus Metall 20 173
bzw. unteres Beisatzrad aus Kunststoff 20 226
Lagerbolzen dazu 20 003
Zahnrad aus Kunststoff 20 005
Lagerbolzen dazu 20 002
Zwischenradsatz 20 318
Zahnrad 20 005 aus Kunststoff mit Lagerbolzen 20 002 lassen sich nicht für die ältere Ausführung ohne Kunststoffzahnrad benutzen.

Fig. 5. Treibachsenteile und Treibräder

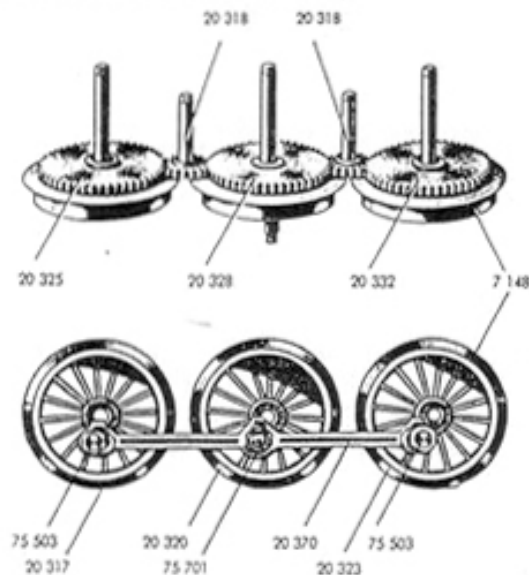

Treibachsenteil 20 325
Treibachsenteil mit Kurbel 20 328
Treibachsenteil mit Plastikreifen 20 332
Treibrad 20 317
Treibrad mit Kurbel 20 320
Treibrad mit Plastikreifen 20 323
Plastikreifen, einzeln 7 148
Kuppelstange 20 370
Sechskantansatzschraube 75 503
Sechskantmutter 75 701

Fig. 6 Gestänge

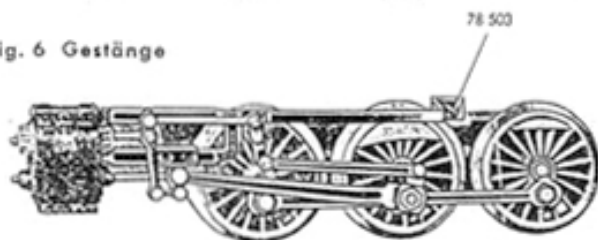

Gestänge, rechts 20 341
Gestänge, links 20 347
Zylinderschraube zur Befestigung eines Gestänges 78 503

PERSONENZUGLOKOMOTIVE 3005

Bestell-Nr.

Fig. 7 Laufgestell

20 352



besteht aus:	
Laufgestellrahmen	20 353
Laufachse	76 001
Laufgrad	20 207

Fig. 8 Kupplung dazu

20 381



besteht aus:	
Kupplungshaken	20 382
Blattfeder	20 216

Fig. 9 Lenkgestell

20 354



besteht aus:	
Lenkgestellrahmen	20 355
Laufachse	76 009
Treibrad	20 356

Fig. 10 Kuppelstück dazu

20 357



besteht aus:	
Deichsel	20 358
Blattfeder	20 359
Kuppelstift	20 360
Hohlriet	78 003

SCHLEPPTENDER 20 385

ZUR PERSONENZUGLOKOMOTIVE 3005

Bestell-Nr.

Fig. 1 Tender-Aufbau

20 395

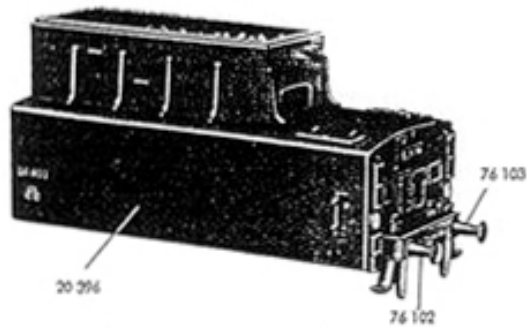

Tendergehäuse	20 396
Puffer, rechts	76 102
Puffer, links	76 103
Zylinderblechschraube zur Befestigung des Tenderaufbaues	78 593

Fig. 2 Fahrgestell

20 386

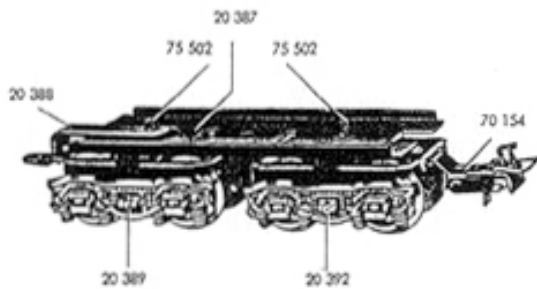

Boden	20 387
Zugstange	20 388
Drehgestell ohne Kupplung	20 389
Drehgestell mit Kupplung	20 392
Ein Drehgestell besteht aus:	
Drehgestellrahmen	20 390
Seitenteil	20 391
Radsatz mit Vollachse	70 004
Radsatz mit angedrehter Achse	70 005
Zugfeder	76 550
Niet	77 012
Kupplung, einzeln	70 154
Ansatzschraube zur Befestigung eines Drehgestells	75 502

Fig. 3 Drehgestell mit Kupplung (von unten gesehen)

